

Kasolik

listwy przypodłogowe

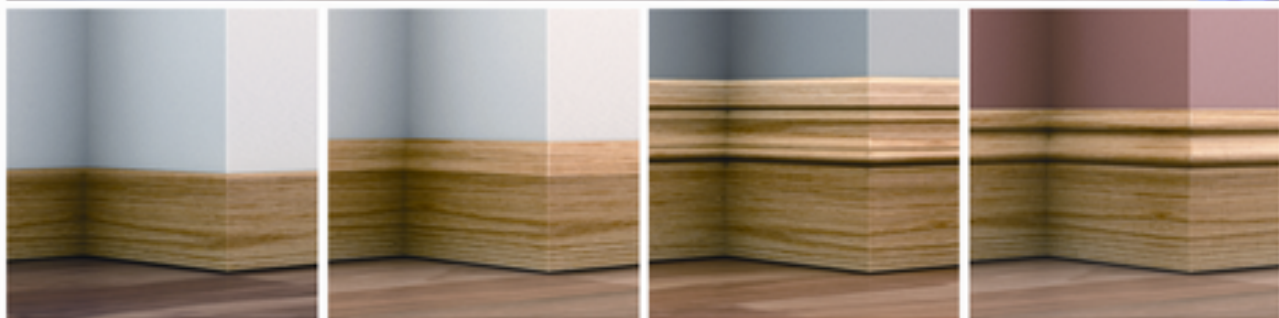

LISTWY I COKOŁY PRZYPODŁOGOWE FORNIROWANE

wykonane są z drewna iglastego z zewnątrz oklejone naturalnym fornirem.

Fornir albo inaczej okleina to cienka warstwa drewna, którą okleja się różne elementy w tym przypadku listwy. Mimo że same listwy wykonane są najczęściej z jednego gatunku drzewa dzięki zastosowaniu różnych fornirów ich wygląd bywa bardzo zróżnicowany.

Większość listew fornirowanych jest dostępna w wielu rodzajach fornirów zarówno tych z drewna krajowego jak i egzotycznego.

Dzięki zastosowaniu tej technologii oraz nowoczesnej linii produkcyjnej wykluczono możliwość odkształceń spowodowanych naprężeniami naturalnymi drewna.

Profil listwy wykończeniowej wykonany jest w ten sposób, że po jej zamocowaniu do podłoża uzyskujemy estetyczne wykończenie każdej podłogi (parkiet, panele, deski podłogowe itp.) oraz umożliwia przeprowadzenie różnego rodzaju instalacji (okablowania).



Rodzaje wykończeń



Dąb

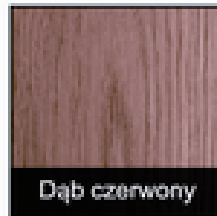

Dąb czerwony

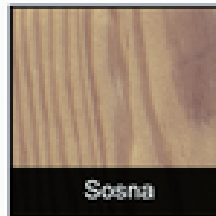

Sosna



Teak



Wenge



Bambus ciemny



Bambus jasny



Buk

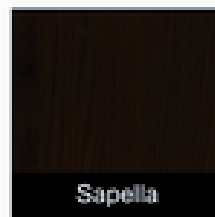

Sapella



Jesion select



Klon



Badi

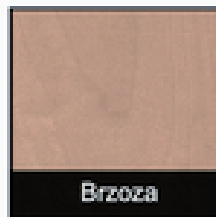

Brzoza



Czeresnia
amerykańska

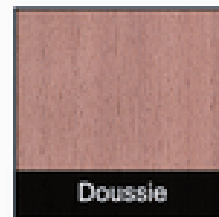

Doussie

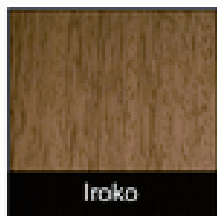

Iroko



Jatoba



Jesion ciemny



Merbau



Orzech
amerykański



Padouk



Palisander
Santos

Profil LP50

Listwa przypodłogowa

Dostępne gatunki

Krajowe:
buk, dąb, jesion select,
jesion ciemny, sosna

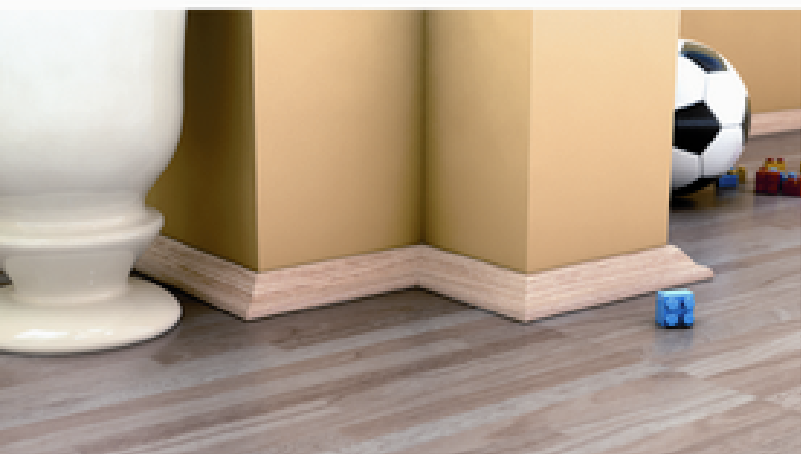
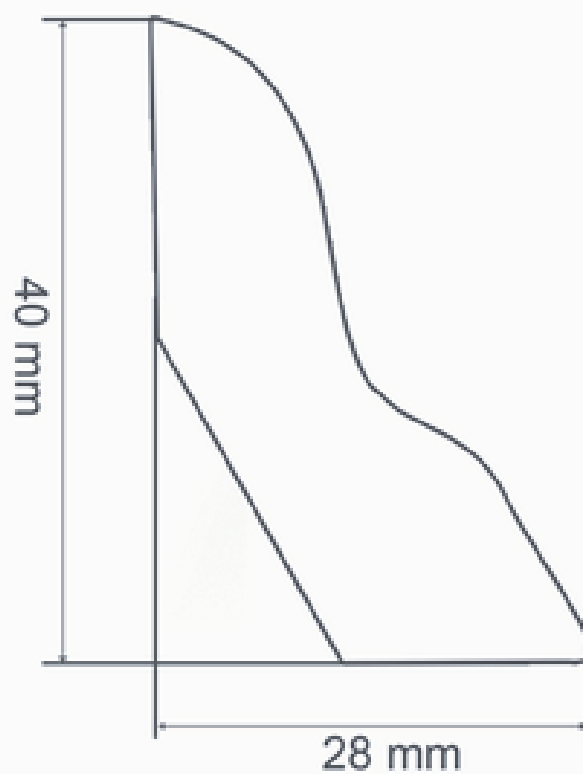

Cokoły dostępne
surowe i lakierowane

1 sztuka (długość) = 2500 mm

1 opak. = 10 sztuk

Profil LP60

Listwa przypodłogowa

Dostępne gatunki

Krajowe:

buk, dąb, dąb czerwony, brzoza,
jesion select, jesion ciemny, klon, sosna,

Egzotyki:

doussie, iroko, jatobe,
sapella, merbau, orzech, tali,

Exclusive:

teak

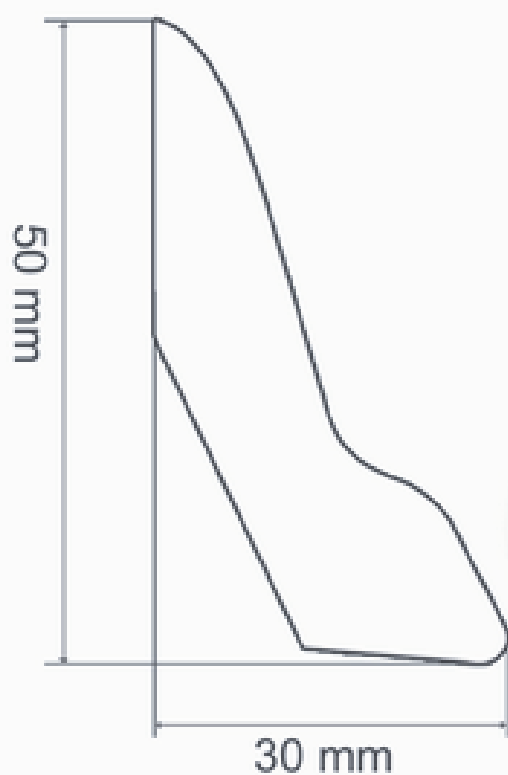

Listwy dostępne
surowe i lakierowane

1 sztuka (długość) = 2500 mm

1 opak. = 10 sztuk



Profil LS58

Listwa przypodłogowa

Dostępne gatunki

Krajowe:

dąb, buk, jesion select, jesion ciemny,
klon, sosna,

Egzotyki:

merbau, doussie, iroko, jatobe, orzech,
sapella, tali, dąb bielony lakier

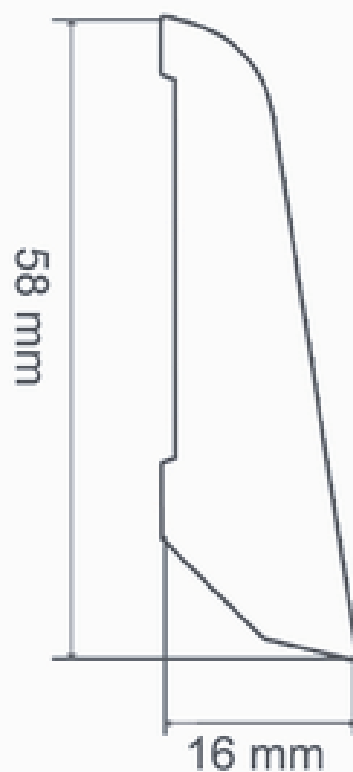
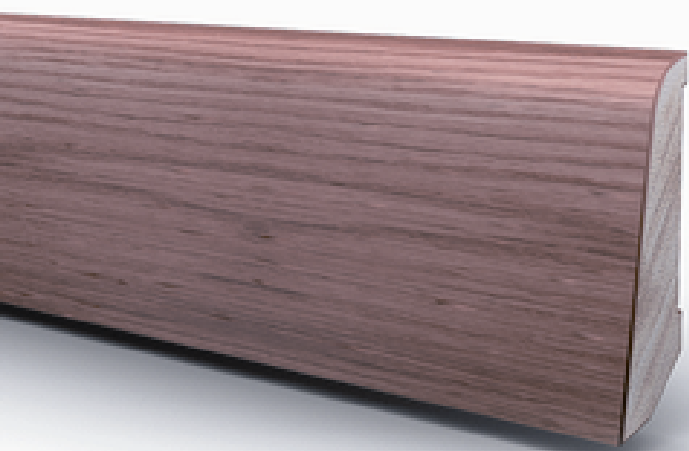

Listwy dostępne
surowe i lakierowane

1 sztuka (długość) = 2500 mm

1 opak. = 10 sztuk

Dostępne gatunki

Krajowe:
dąb, dąb czerwony, buk, jesion select,
jesion ciemny,

Profil LP70

Listwa przypodłogowa

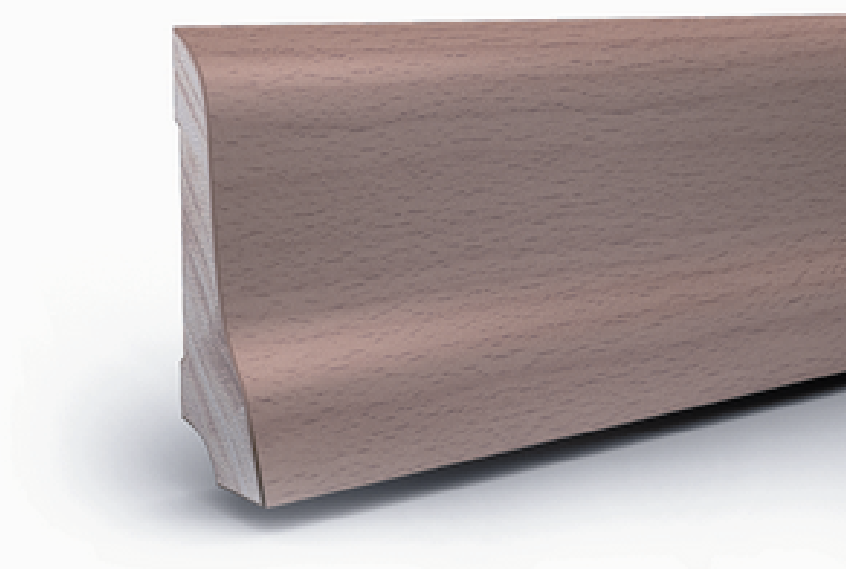
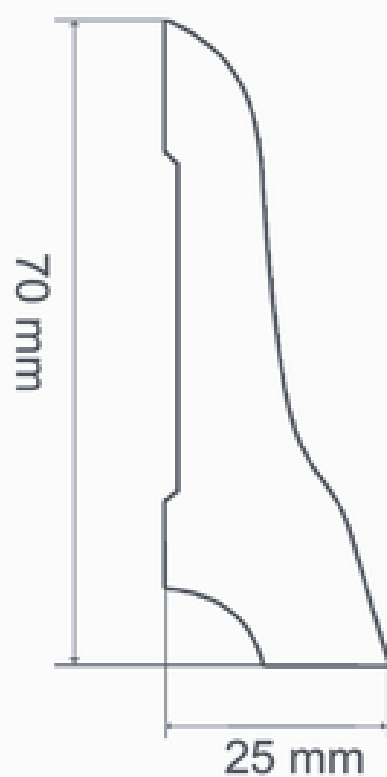

Cokoły dostępne
surowe i lakierowane

1 sztuka (długość) = 2500 mm

1 opak. = 10 sztuk



Profil CP58

Cokół przypodłogowy

Dostępne gatunki

Krajowe:

dąb, dąb czerwony, buk, brzoza, klon, sosna, jesion select, jesion ciemny

Egzotyki:

badi, cherry, doussie, iroko, jatobe, sapella, merbau, orzech, tali

Exclusive

bambus jasny, bambus ciemny, sucupire, teak, wenge, palisander santos, palisander pasiak.

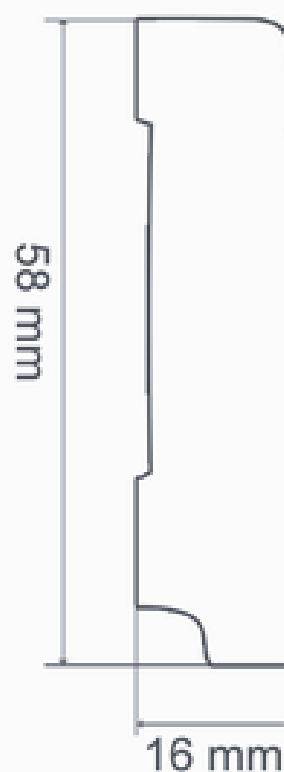

Cokoły dostępne
surowe i lakierowane

1 sztuka (długość) = 2500 mm

1 opak. = 8 sztuk

Profil CP60

Cokół przypodłogowy

Dostępne gatunki

Krajowe:

dąb, dąb czerwony, buk, brzoza, klon,
sosna, jesion select, jesion ciemny

Egzotyki:

badi, cherry, doussie, iroko, jatobe,
sapella, merbau, orzech, tali

Exclusive

bambus jasny, bambus ciemny, sucupire,
teak, wenge, palisander santos,
palisander pasiak, jesion bielony,
dąb bielony, biała

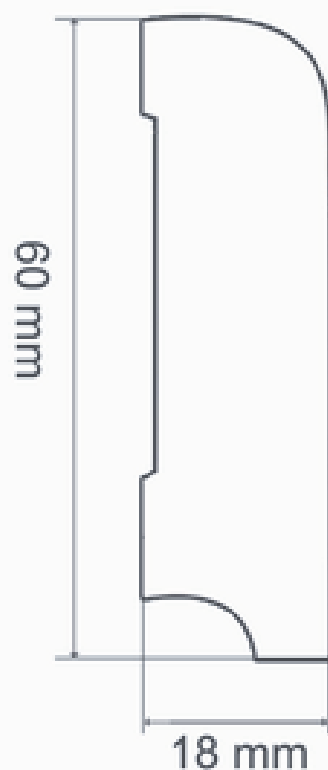

Listwy dostępne
surowe i lakierowane

1 sztuka (długość) = 2500 mm

1 opak. = 8 sztuk



Profil CP70

Cokół przypodłogowy

Dostępne gatunki

Krajowe:

dąb, dąb czerwony, brzoza, buk, jesion select, jesion ciemny, klon, sosna

Egzotyki:

badi, cherry, doussie, iroko, jatobe sapella, merbau, orzech, tali

Exclusive

bambus ciemny, bambus jasny, sucupire, teak, wenge, palisander santos, palisander pasiak

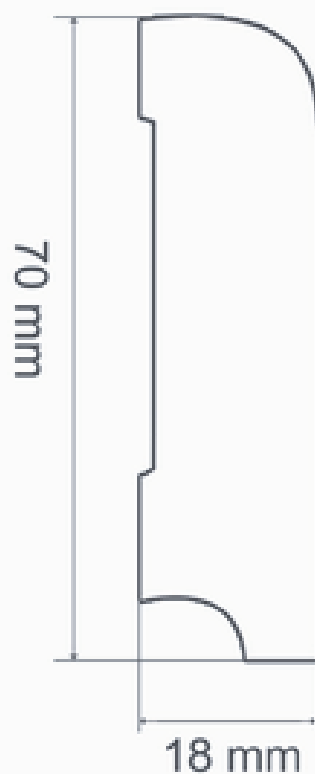
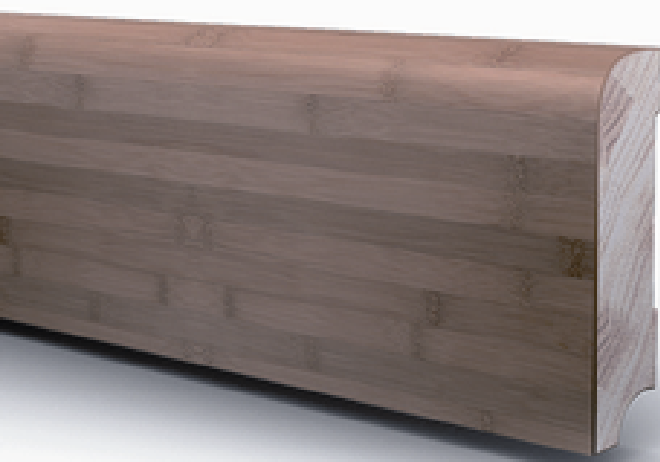

Cokoły dostępne
surowe i lakierowane

1 sztuka (długość) = 2500 mm

1 opak. = 8 sztuk

Profil CP80

Cokół przypodłogowy

Dostępne gatunki

Krajowe:

dąb, dąb czerwony, brzoza, buk,
jesion select, jesion ciemny, klon, sosna

Egzotyki:

badi, cherry, doussie, iroko, jatobe
sapella, merbau, orzech, tali

Exclusive

bambus ciemny, bambus jasny,
sucupire, teak, wenge, palisander
santos, palisander pasiak

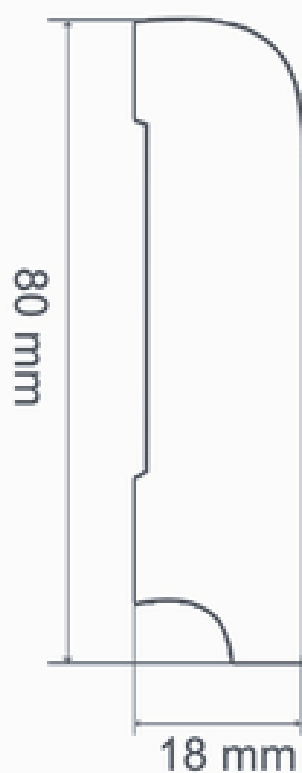

Listwy dostępne
surowe i lakierowane

1 sztuka (długość) = 2500 mm

1 opak. = 8 sztuk

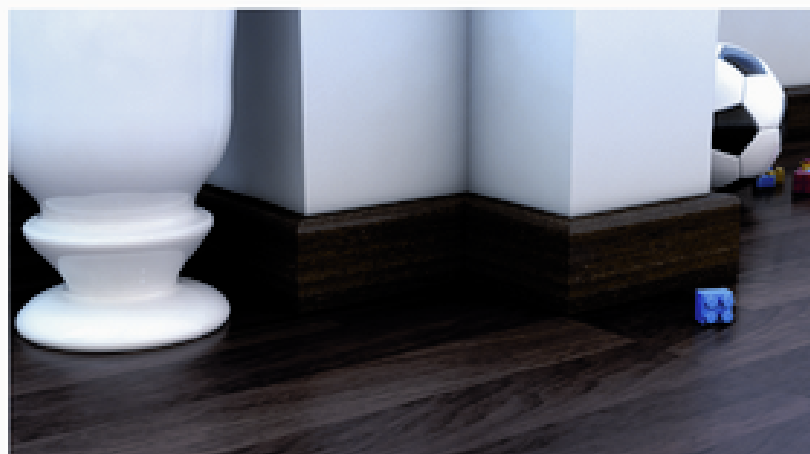

Profil CP100

Cokół przypodłogowy

Dostępne gatunki

Krajowe:

dąb, dąb czerwony, brzoza, buk,
jesion select, jesion ciemny, klon, sosna

Egzotyki:

badi, cherry, doussie, iroko, jatobe
sapella, merbau, orzech, tali

Exclusive

bambus ciemny, bambus jasny,
sucupire, teak, wenge, palisander
santos, palisander pasiak

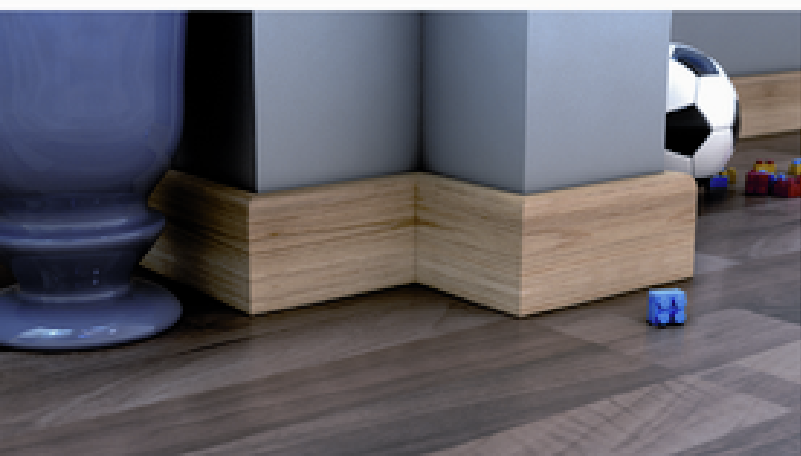
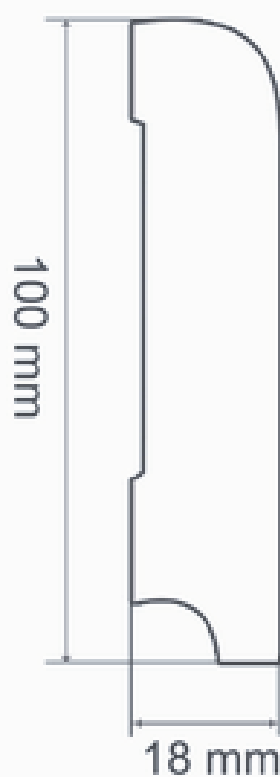

Cokoły dostępne
surowe i lakierowane

1 sztuka (długość) = 2500 mm

1 opak. = 6 sztuk

Profil RS

Cokół przypodłogowy

Cokół przypodłogowy fornirowany wzór RS

Listwa o profilu skosnym, produkowana na indywidualne zamówienie, w dowolnej okleinie oraz dowolnej wysokości. Standardowo dostępne wysokości to 70mm , 80mm lub 100mm.

W zależności od dostępnych fornirów wysokość takiej listwy może wynosić, aż do 180 - 200mm

wymiary:

wysokość - od 70 - 200mm

grubość - 18 mm

długość 1 sztuki - 2500 mm

Wykończenie:

- surowe (wymagają lakierowania, bejcowania lub olejowania)
- lakierowane - lakierem UV półmat.

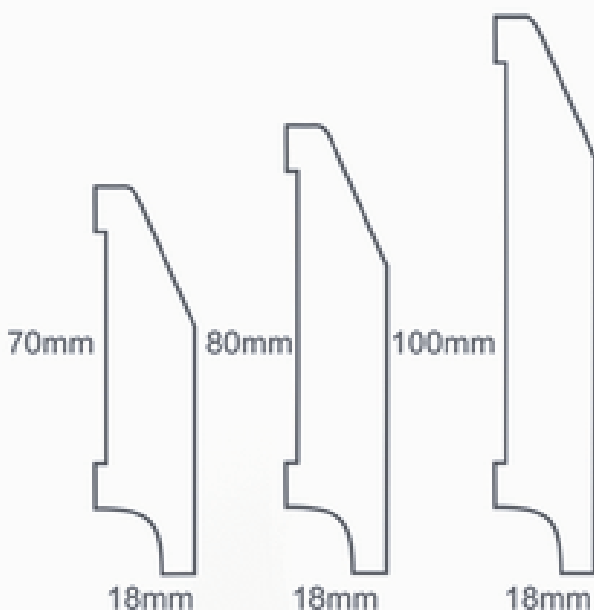

Profil R3

Cokół przypodłogowy

Cokół przypodłogowy fornirowany wzór R3

Listwa prosta o minimalnym zaokrągleniu, produkowana na indywidualne zamówienie, w dowolnej okleinie oraz dowolnej wysokości.

Standardowo dostępne wysokości to 70mm , 80mm lub 100mm.

W zależności od dostępnych fornirów wysokość takiej listwy może wynosić, aż do 180 - 200mm

wymiary:

wysokość - od 70 - 200mm

grubość - 18 mm

długość 1 sztuki - 2500 mm

Wykończenie:

- surowe (wymagają lakierowania, bejcowania lub olejowania)
- lakierowane - lakierem UV półmat.

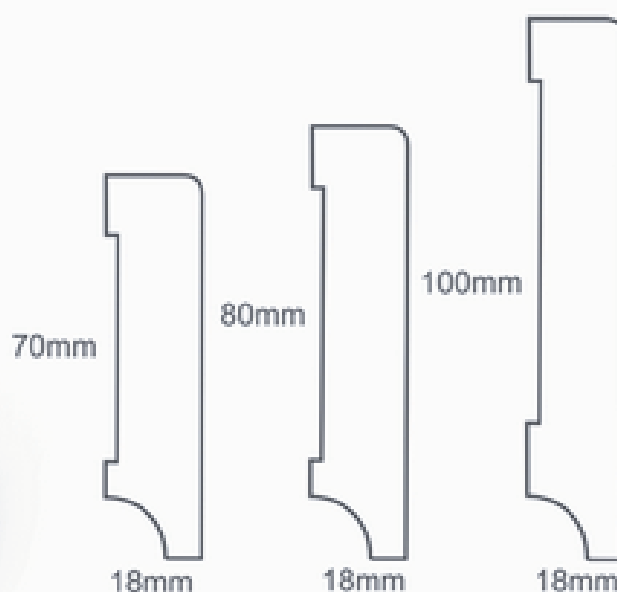

Cokół przypodłogowy fornirowany wzór R25

Listwa prosta o dużym zaokrągleniu, produkowana na indywidualne zamówienie, w dowolnej okleinie oraz dowolnej wysokości.

Standardowo dostępne wysokości to 70mm , 80mm lub 100mm.

W zależności od dostępnych fornirów wysokość takiej listwy może wynosić, aż do 180 - 200mm

wymiary:

wysokość - od 70 - 200mm

grubość - 18 mm

długość 1 sztuki - 2500 mm

Wykończenie:

- surowe (wymagają lakierowania, bejcowania lub olejowania)
- lakierowane - lakierem UV półmat.

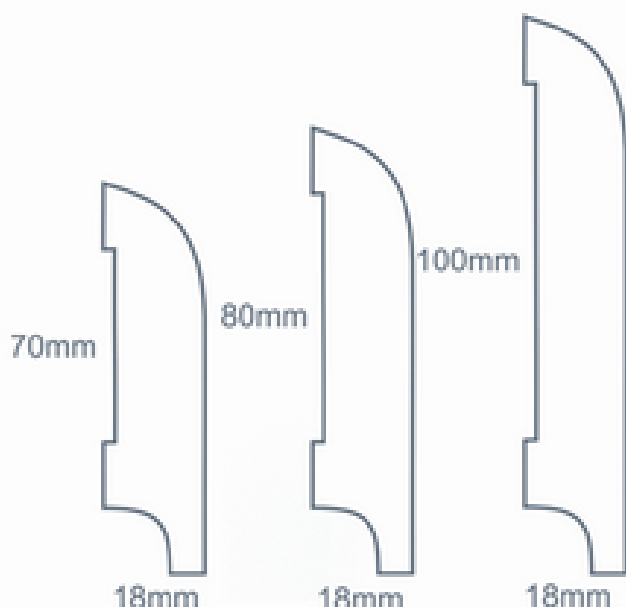



PUNKT SPRZEDAŻY

